

AI 5M IP MFZ IR Flat Dome

NVD13-75L-R

Features

- 5MP AI 카메라
- 지능형 영상 분석 이벤트 지원(라인/침입/대기열..)
- 최대 해상도 2592(수평)X1944(수직)/30fps
- 수평 화각 98도(광각)~32도(줌)/광학 5배
- Day & Night(ICR)/IR 가시 거리 31미터
- 역광 보정(WDR)
- SD/SDHC/SDXC 메모리 슬롯
- PoE IEEE 802.3af/Class3
- IP67/IK10
- 내장 마이크
- 국내 제조 및 연구 개발



Dimension (mm)

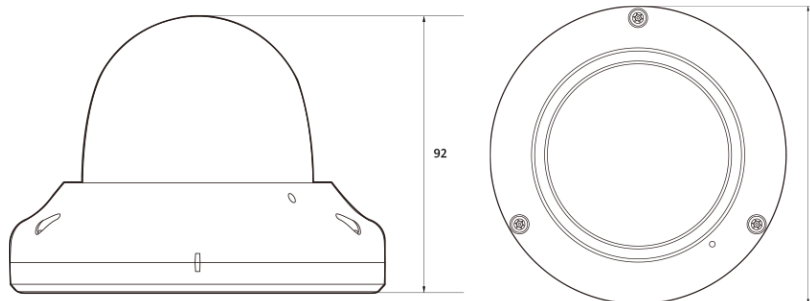

Specification

비디오

이미지 센서	1/2.8" 5.17M(STV2) CMOS
채널 수	1
총 화소	2608(H) X 1984(V)
최대 해상도	2592(H) X 1944(V)
최저저도	COLOR: 0.04Lux BW: 0Lux with IR
설치자용 비디오 출력 (2nd Video Out)	1 [CVBS 1.0V p-p (75Ω)]
신호 대 잡음비	50dB
주사 방식	Progressive Scan

렌즈

초점 거리	2.7~13.5mm
조리개	F1.4
렌즈 타입	Motorized_Varifocal
IRIS 제어	P-IRIS
화각	D:39.4 ~125.5 , H:31.6 ~98.3 , V:23.5 ~70.8
팬 / 틸트 / 줌	Zoom :X5 Optical

카메라 기능

전자식 셔터 속도	Auto / Manual (1/15 ~ 1/32000) Anti-Flicker Slow Shutter(1/2,1/3,1/5,1/6,1/7.5, 1/10)
자동 이득 조절	Auto
주간 야간 모드	TDN (True Day & Night)
노이즈 제거	3D DNR
와이드 다이내믹 레인지	WDR(2x)
다이내믹 레인지	120dB or above
LED 수량	H2IR
LED 도달거리	100ft(31m)
프라이버시 기능	Yes
기타 기능	Motion-Detection Mirror&Flip

지능형

AI 지능형	Yes
VCA Pro AI	Intrusion Detection Zones&lines Tamper Detection Appear Filter Disappear Filter Dwell Filter Enter Filter Exit Filter Stopped Filter Counting Counting Lines Object Color Direction Filter Logical Rules Tailgating Filter DL People Tracker DL Object Tracker Metadata

인코더

비디오 압축 방식	H.264 H.265 MJPEG
지원 해상도	H.265 : 2592x1944/2560x1440/1920x1080/1280x720/800x600/704x576/704x480/640x480/640x360/352x288/352x240 H.264 : 2592x1944/2560x1440/1920x1080/1280x720/800x600/704x576/704x480/640x480/640x360/352x288/352x240 MJPEG : 1920x1080/1280x720/800x600/768x432/704x576/704x480/640x480/640x360/352x288/352x240
지능형 코덱	Yes
멀티 스트리밍	Triple Streaming(3rd Only MJPEG)
비디오 비트레이트	100Kbps~25Mbps
비트레이트 제어	Multi Streaming CBR/VBR at H.264,H.265 (Controllable frame rate and Bandwidth)
비디오 비트레이트 추가	Multi-rate for Preview and Recording
오디오 압축 방식	G.711 ulaw
기타 기능	Dynamic ROI(Region of Interest)

입출력 & 이벤트

오디오 입출력	Mic /1 Line Output
알람 입출력	1 Line/1 Line
마이크	Yes
이벤트 동작	Motion Alarm Network Disconnection Temperature Critical Illegal Login Schedule Sensor Detection
알림	FTP E-Mail Alarm Out SD Card

네트워크

이더넷	RJ45 (10/100Base-T)
프로토콜	TCP/IP UDP AutoIP RTP(UDP/TCP) RTSP NTP HTTP HTTPS SSL DNS DDNS DHCP FTP SMTP ICMP SNMPv1/v2/v3(MIB-2) ONVIF
보안	HTTPS(SSL) IP filtering 802.1x
응용 인터페이스	CGI API ONVIF
웹뷰어	MS Edge® Google Chrome®
영상 관리 소프트웨어 (VMS)	DW Spectrum® IPVMS
지원 언어	English Korean Japanese
메모리	Micro SD Micro SDHC Micro SDXC
SD 카드 소켓	1

전원

전원	Adaptor is not included DC12V PoE IEEE 802.3af Class3
소비 전력	DC Max: 9.1W PoE Max: 11W

동작 환경

동작 온도	-20°C ~ 50°C
-------	--------------









동작 환경

콜드 스타트	No
동작 습도	10-90% RH(Non-Condensing)
충격 대응	IK10
방진 방수 대응	IP67
인증	FCC CE ROHS UL

외관

하우징 모델명	VD13
케이스 타입	Outdoor Dome
재질	Aluminum-Die Casting
색상	White
크기 (W X D X H)	125mm 92mm
무게	0.52kg

Compatible Accessories

 <p>BJC11 JUNCTION BRACKET</p>	 <p>BC10 NPT</p>	 <p>GP02 Gang Bracket</p>	 <p>BJC03 Junction Bracket</p>
 <p>BW10 Wall Bracket</p>	 <p>BC10 Ceiling Bracket</p>	 <p>BJC09 Wall Junction Bracket</p>	 <p>BP01 Pole Mount Bracket</p>

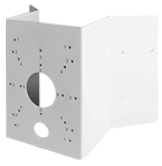

BCO01

Corner Mount Bracket